

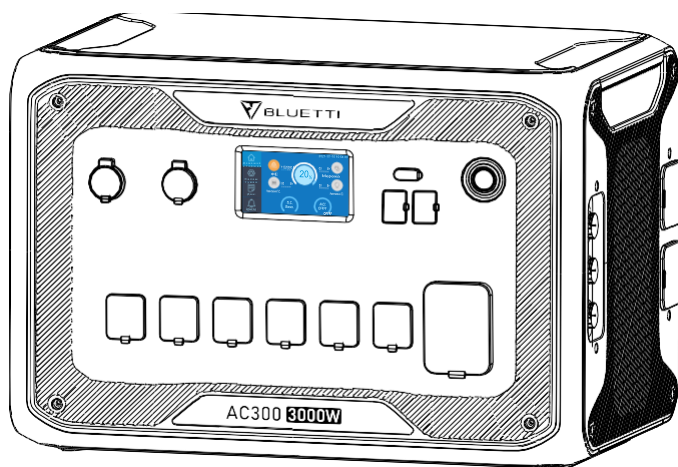

АС300 Портативна електростанція

Будь ласка, перед використанням прочитайте це керівництво і дотримуйтеся його вказівок.
Збережіть це керівництво для подальшого використання.



Керівництво користувача

Будь ласка, перед використанням прочитайте це керівництво і дотримуйтеся його вказівок.
Збережіть це керівництво для подальшого використання.

Зміст

01. ВСТУП ДО АС300.....	01
02. ЗАГАЛЬНІ ІНСТРУКЦІЇ З ТЕХНІКИ БЕЗПЕКИ.....	02
03. В КОРОБЦІ.....	05
04. ПОСІБНИК КОРИСТУВАЧА ДОДАТКОМ.....	07
05. ОСОБЛИВОСТІ АС300.....	11
06. ЗАПУСК ТА ВИМКНЕННЯ.....	11
07. ІНТЕРФЕЙС КОРИСТУВАЧА.....	12
08. ЯК ПІДЗАРЯДИТИ АС300+В300 (ВХІД).....	19
09. РОЗРЯДКА (ВИХІД).....	26
10. ДБЖ.....	28
11. ФУНКЦІЯ РОЗЩЕПЛЕНОЇ ФАЗИ.....	33
12. ТЕХНІЧНІ ХАРАКТЕРИСТИКИ.....	36
13. ЗБЕРІГАННЯ ТА ТЕХНІЧНЕ ОБСЛУГОВУВАННЯ....	38
14. УСУНЕННЯ НЕСПРАВНОСТЕЙ.....	38
15. FAQ (Часті запитання).....	44
16. ДЕКЛАРАЦІЯ.....	45
17. ПОПЕРЕДЖЕННЯ ФКЗ.....	45

01. ВСТУП ДО АС300

1.1. Вступ

- В АС300 використовується двоядерний контролер (контролер ARM + контролер DSP), який ідеально поєднує цифрові та аналогові сигнали для управління та керування модулем СТМП, модулем інвертора змінного струму, який використовує двонаправлену топологію, що підтримує зворотну швидку зарядку змінним струмом, і перетворювачем постійного струму на постійний. АС300 не має вбудованої акумуляторної батареї, тому вимагає підключення принаймні одного В300 і підтримує підключення до чотирьох акумуляторних батарей В300.
- Цей виріб поєднує в собі контролер сонячного заряду, контролер заряду змінного струму, інвертор змінного струму, літєву батарею та систему керування батареєю. Він перетворює екологічно нешкідливу сонячну енергію та електроенергію з мережі в чисту енергію та надсилає її до всіх ваших підключених навантажень.

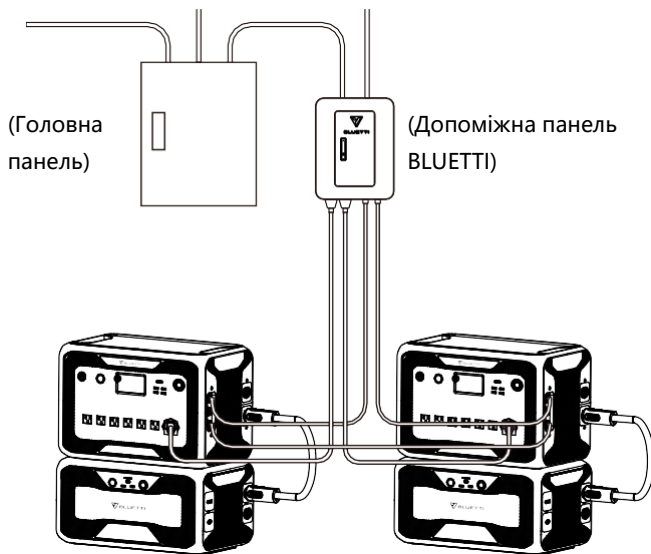

(АС300 мережева домашня система резервного живлення)

1.2. Скорочення

- СКБ Система керування батареєю
- СТМП Стеження за точкою максимальної потужності
- ДБЖ: Джерело безперебійного живлення
- З.С.: Змінний струм

- П.С.: Постійний струм
- ФЕ: Зарядка сонячних панелей (фотоелектричних)
- Мережа: Електропостачання будинку від комунального підприємства
- Т500: Зарядний пристрій 500Вт
- ГР: Глибина розрядки
- Еко-режим: режим енергозбереження для АС300+В300. Вихідні порти змінного струму автоматично вимикаються, якщо навантаження становить менше 30 Вт протягом 4 годин.

02. ЗАГАЛЬНІ ІНСТРУКЦІЇ З ТЕХНІКИ БЕЗПЕКИ

Будь ласка, перед початком роботи прочитайте цей посібник.

- Щоб встановити мережеву систему живлення, яка передбачає підключення проводів критичних навантажень від основної електричної коробки до допоміжної панелі BLUETTI, потрібно залучення ліцензованого електрика (додаткова опція).
- НЕ розташовуйте електростанцію поблизу джерел тепла. Забороняється розміщувати обладнання в середовищі з легкозаймистим, вибухонебезпечним газом або димом. Також заборонено експлуатувати обладнання в такому середовищі.
- НЕ намагайтеся замінити внутрішню батарею або будь-який інший компонент обладнання будь-ким, крім авторизованого персоналу. Немає компонентів, що потребують обслуговування кінцевим користувачем.
- НЕ використовуйте у вологих умовах. Якщо обладнання стало вологим, дайте йому повністю висохнути перед використанням.
- Під час використання забезпечте належну вентиляцію та не закривайте отвори вентилятора. Недостатня вентиляція може призвести до незворотного пошкодження обладнання.
- Нічого НЕ кладіть на електростанцію під час зберігання або використання.
- НЕ пересувайте пристрій під час роботи, оскільки вібрація та раптові удари можуть призвести до погіршення з'єднання з обладнанням усередині.
- Попередження: НЕ вставляйте сторонні предмети в порти АС300+В300 (змінного струму, постійного струму та вентиляційні отвори). Електростанція генерує таку ж потенційно летальну електроенергію змінного струму, що й побутова розетка. Використовуйте виріб обережно та тримайте дітей подалі від нього.
- У разі пожежі для виробу підходить тільки вогнегасник із сухим порошком.
- З метою безпеки використовуйте тільки оригінальний зарядний пристрій і кабелі, що призначені для обладнання. Ми не несемо відповідальності за пошкодження, спричинені стороннім обладнанням, і можемо скасувати вашу гарантію.

2.1. Встановлення (для мережевої системи)

- Перш ніж торкатися будь-якої поверхні провідника або клеми, виміряйте напругу в точці контакту, щоб переконатися, що немає небезпеки ураження електричним струмом.
- Після встановлення обладнання непотрібні пакувальні матеріали, такі як картон, піна, пластик, кабельні стяжки тощо, повинні бути видалені із зони обладнання.
- Будь ласка, тримайте сторонніх людей подалі від АС300 за винятком тих, хто працює з обладнанням.
- Інструменти, що використовуються, повинні бути ізольованими та захищеними від ударів.
- Всі отвори під проводку необхідно загерметизувати. Для закриття прокладених отворів, використовуйте тільки вогнестійкий розчин або кришку.
- Категорично забороняється змінювати, пошкоджувати або приховувати логотип і табличку з назвою на обладнанні.
- Встановлюючи пристрій, використовуйте відповідні інструменти для затягування гвинтів.
- Під час монтажу суворо заборонено виконувати роботи під напругою.
- Подряпини фарби під час транспортування та монтажу обладнання необхідно своєчасно усувати. Довгострокові подряпини не дозволяються та можуть завдати шкоди.
- Перед початком роботи обладнання слід закріпити на підлозі або інших стійких об'єктах, таких як стіни або, можливо, на монтажних кронштейнах, якщо це необхідно.
- Забороняється промивати водою будь-які електричні компоненти всередині та зовні шафи.
- Не змінюйте та не модифікуйте конструкцію, послідовність встановлення тощо обладнання без попереднього дозволу.

2.1.1. Безпека персоналу

- Якщо під час роботи обладнання буде виявлена несправність, яка може призвести до травм або пошкодження обладнання, його слід негайно вимкнути.
- НЕ вмикайте пристрій, якщо він не був належним чином встановлений або підтверджений відповідним персоналом.

2.1.2. Вимоги до персоналу

- Персонал, відповідальний за встановлення та технічне обслуговування обладнання,

повинен спочатку пройти відповідне навчання для розуміння різних запобіжних заходів та правильних методів роботи.

- Навчений персонал: персонал, який пройшов відповідну технічну підготовку та має необхідний досвід, щоб усвідомлювати небезпеку, яка може загрожувати йому під час виконання робіт, і може взяти заходів, щоб зменшити небезпеку для себе чи іншого персоналу до найнижчої межі.
- Заміну обладнання або частин (включно з програмним забезпеченням) мають виконувати обізнаний або уповноважений персонал.

2.1.3. Антистатичні вимоги

Встановлюючи допоміжну панель разом із основною панеллю, ви повинні одягнути антистатичні рукавички або антистатичний браслет, перш ніж торкатися пристрою. Інший кінець антистатичного браслета має бути належним чином заземлений. Не торкайтеся будь-яких оголених компонентів безпосередньо руками.

2.1.4. Свердління

Під час свердління отворів у стіні або в землі необхідно дотримуватися наступних заходів безпеки:

- Категорично заборонено свердлити отвори в обладнанні. Свердління може змінити та пошкодити електромагнітне екранування обладнання, внутрішніх компонентів і кабелів. Ризик попадання металевої стружки в пристрій може спричинити коротке замикання на друкованій платі.
- Під час свердління отворів надягайте захисні окуляри та рукавички.
- Інструмент має бути екранованим і захищеним під час процесу свердління, щоб запобігти потраплянню сміття всередину обладнання. Після свердління будь-яке сміття, яке могло потрапити на обладнання, слід видалити та очистити.

2.2. Вимоги до середовища встановлення







- Під час роботи обладнання не блокуйте вентиляційні отвори або систему розсіювання тепла, щоб запобігти появі високих температур та/або пожежі.
- Обладнання слід встановлювати подалі від рідин. Забороняється встановлювати його поблизу або під водопровідними трубами, вентиляційними отворами та в інших місцях, схильних до утворення конденсату.
- Забороняється встановлювати пристрій під трубами, вікнами або іншими подібними місцями, схильними до протікання води, щоб запобігти потраплянню рідини всередину обладнання. Недотримання цієї вимоги може призвести до короткого замикання.

Просто увімкніть

- Якщо всередині пристрою виявлено рідину, користувач повинен негайно вимкнути живлення.
- Приміщення обладнання має бути належним чином ізольоване, а стіни та підлога мають бути вологонепроникними.







03. В КОРОБЦІ

Стандартні аксесуари

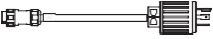
№	Категорія	Кількість
1	 AC300 електростанція	1
2	 Кабель зарядки змінного струму (15A зарядить AC300 за допомогою B300)	1
3	 Багатофункціональний зарядний кабель постійного струму Для зарядки від сонячних, автомобільних, свинцево-кислотних акумуляторів.	1
4	 Автомобільний зарядний кабель Зарядка AC300+B300 кабелем №3.	1
5	 Керівництво користувача	1
6	 Гарантійний талон	1
7	 Сертифікат проходження перевірки якості	1

Придбання додаткових аксесуарів

Продається на BLUETTIPOWER.COM

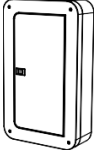
№	Категорія	
8	 <p>Зарядний кабель 30А Повна швидкість зарядки від розетки L14-30.</p>	
9	 <p>Кабель для зарядки свинцево-кислотної батареї Зарядка АС300+В300 через свинцево-кислотний акумулятор.</p>	
10	 <p>ФЕ спадаючий модуль (D300S) З'єднайте з жорсткими панелями.</p>	
11	 <p>12 В/30 А XT60 для авіаційної розетки</p>	<p>Для виходу постійного струму 30А</p>
12	 <p>Від XT60 до SPC45 Для підтримки джерела постійного струму для автофургона.</p>	
13	 <p>100 Вт USB-C до USB-C Для зарядки електроніки через порт USB-C.</p>	
14	 <p>Зарядний кабель змінного струму для розділеної фази Зарядка двох АС300, підключених у режимі розділеної фази через розетку.</p>	
15	 <p>Допоміжна панель Інтегруйте електростанцію в домашню схему як резервне ДБЖ.</p>	

04. ПОСІБНИК КОРИСТУВАЧА ДОДАТКОМ

Перед підключенням AC300+V300 до додатка BLUETTI переконайтеся, що стан Bluetooth і Wi-Fi увімкнено (встановлено на сенсорному екрані AC300).



(Головний інтерфейс - Налаштування - Далі - Далі - Далі)

Крок 1:

- Знайдіть «BLUETTI» в App Store (для пристроїв iOS) або Google Play (для пристроїв Android), щоб завантажити додаток BLUETTI для дистанційного керування AC300+V300. Систему AC300+V300 можна керувати через Bluetooth або Wi-Fi. Щоб отримати доступ до AC300+V300, запустіть додаток BLUETTI після завантаження та встановлення та торкніться значка «LOGIN», щоб зареєструвати свій обліковий запис BLUETTI . Щоб продовжити, введіть відповідну інформацію.

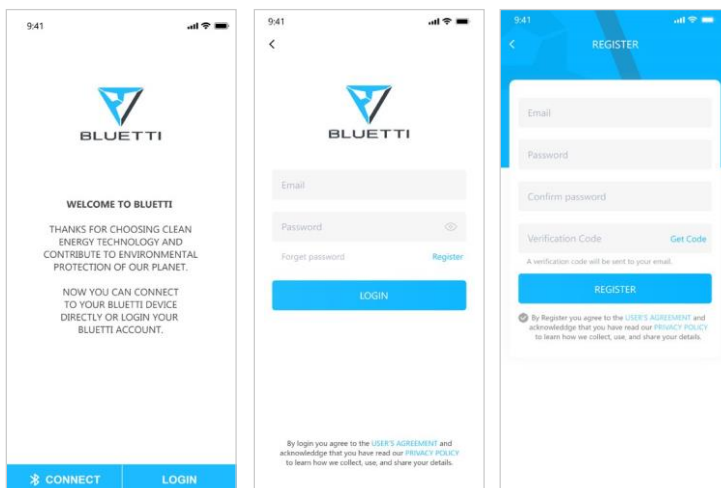

- Перевірте свою електронну пошту, яку ви використовували в додатку BLUETTI, на наявність коду підтвердження, надісланого від BLUETTI, і введіть код активації, який міститься в електронному листі, щоб активувати обліковий запис BLUETTI.



Крок 2:

- Підключіть AC300 до V300. Відскануйте унікальний QR-код на AC300, щоб додати пристрій до списку доступних пристроїв у додатку, і заповніть його паролем вашої мережі 2.4GWi-Fi, щоб активувати функцію зв'язку AC300 для синхронізації даних.

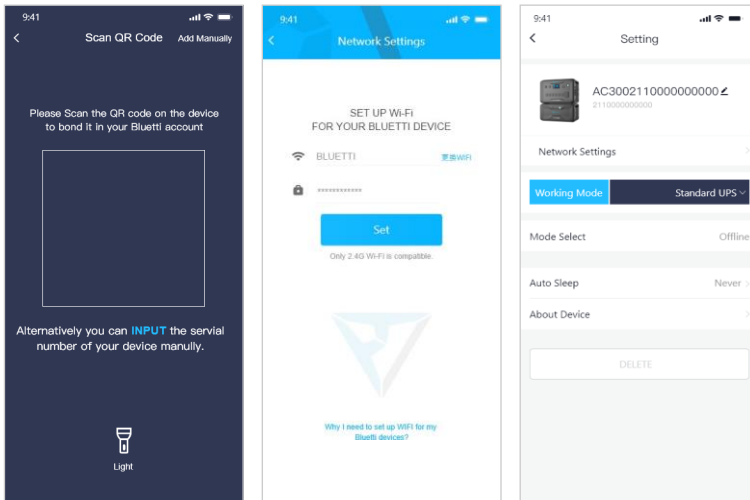

- Для підключення Bluetooth натисніть «ПІДКЛЮЧИТИ» на головній сторінці, щоб підключити AC300+V300 до вашого телефону через Bluetooth, виберіть номер серії своїх пристроїв.

Просто увімкніть

Будь ласка, торкніться «налаштування-інформація про виріб» на AC300, щоб переглянути номер серії вашого пристрою.

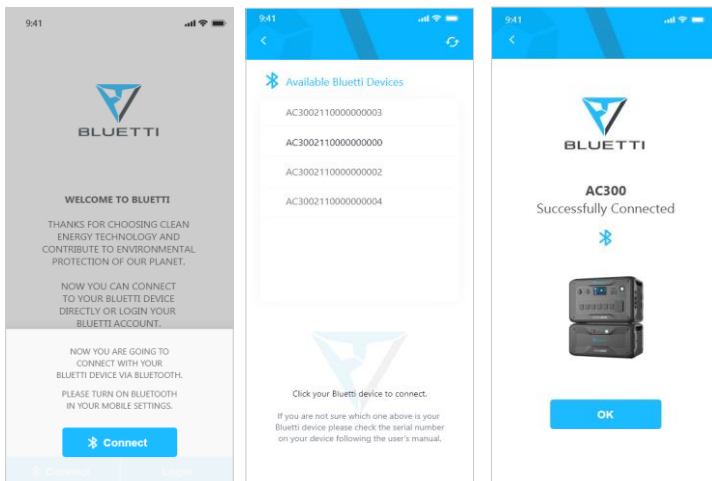

- Основну інформацію можна переглянути після успішного підключення пристрою до додатку. Торкніться «значок інструмента», щоб налаштувати поточний режим роботи та параметри вашого AC300 у розділі «Налаштування».

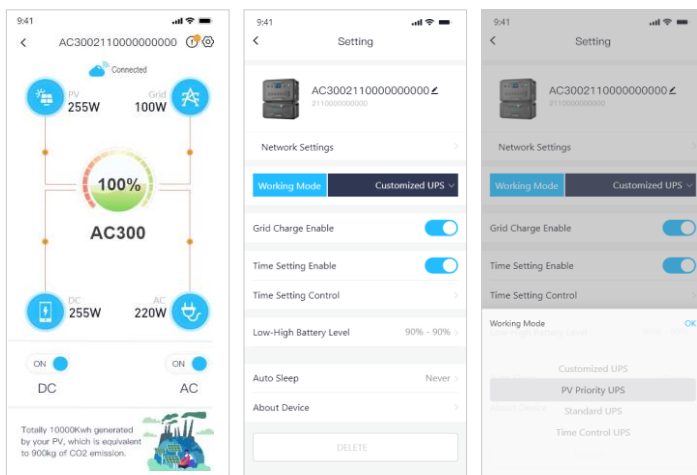

- Додаток BLUETTI підтримує функцію «Оновлення прошивки», яка надає доступ до останніх оновлень програмного забезпечення для подальшого функціонування, покращень і виправлень.

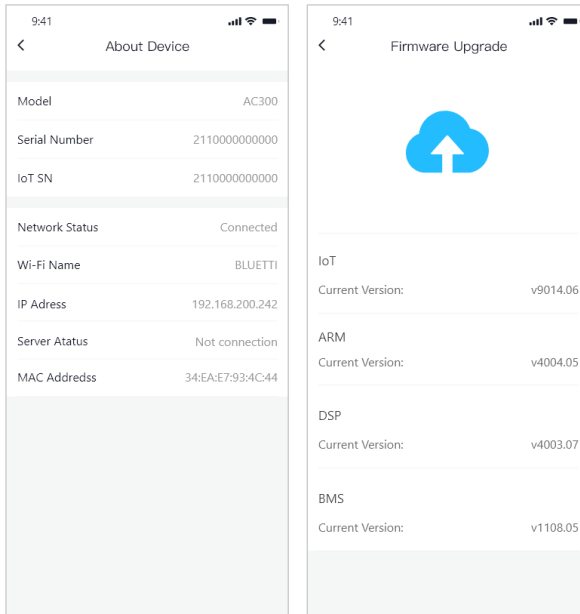

Примітка: Тримайте телефон на відстані 5 м/16,4 футів від AC300+B300 для кращого з'єднання під час оновлення.

Користувач не може увімкнути AC300 через додаток BLUETTI.

Крім того, якщо до додатку BLUETTI не вдається підключитися через Інтернет. Торкніться «Налаштування» на головній сторінці телефону та прокрутіть вниз, доки не з'явиться додаток BLUETTI (IOS). Торкніться «Налаштування» на головній сторінці телефону, торкніться «Керування додатками» та виберіть BLUETTI (Android).

Торкніться значка BLUETTI та переконайтеся, що дозволи «Бездротовий зв'язок і передача даних» увімкнено.

05. ОСОБЛИВОСТІ AC300

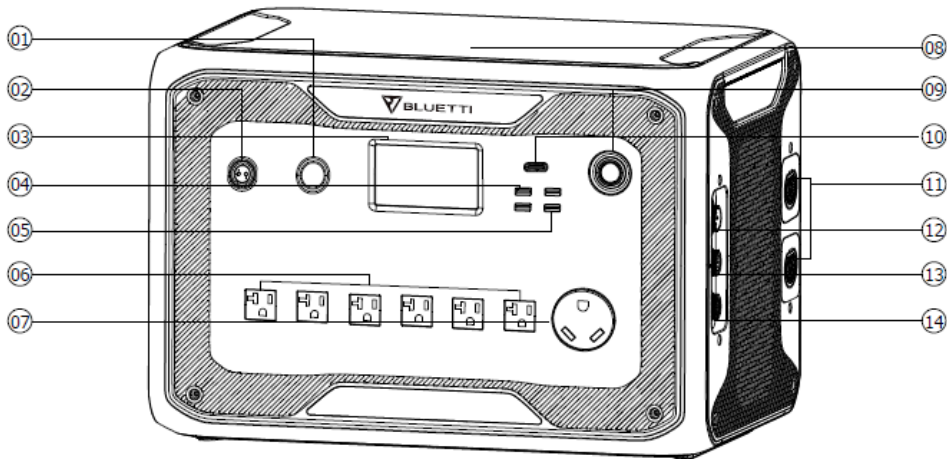

- 01. Порт прикурювача 24 В/10 А
- 02. Порт 12В/30А
- 03. РК-екран
- 04. USB-A (швидка зарядка)
- 05. USB-A
- 06. Вихідний порт змінного струму (20А макс.)
- 07. Вихідний порт змінного струму (30А макс.)

- 08. Бездротова зарядна панель
- 09. Кнопка увімкнення
- 10. USB-C (підтримується протокол PD3.0)
- 11. Порт підключення батареї
- 12. Вхідний порт змінного струму
- 13. Вхідний порт DC1/DC2
- 14. Інтерфейс зв'язку

06. ЗАПУСК ТА ВИМКНЕННЯ

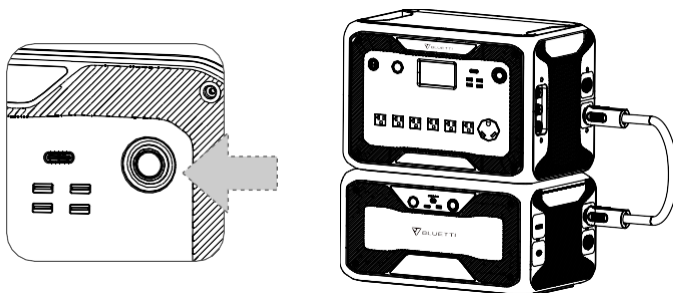

- Підключіть AC300 до V300. Дотримуйтеся вказівок у посібнику користувача V300.
- Увімкнення AC300: Тривале натискання кнопки увімкнення протягом 1 секунди.

Індикатор кнопки увімкнення засвітиться.

- Вимкнення AC300: Тривале натискання кнопки увімкнення. Індикатор кнопки увімкнення згасне.
- Перемикач живлення постійного струму та змінного струму доступний на сенсорному PE-екрані. Натисніть кнопку «DC ON/OFF» та/або кнопку «AC ON/OFF» на екрані, щоб увімкнути/вимкнути вихід постійного/змінного струму.
- AC300 + V300 увімкнеться автоматично після вимкнення, коли буде подана зарядка від мережі та/або фотоелектрична зарядка.
- Користувач також може увімкнути/вимкнути систему, увімкнувши/вимкнувши V300.
- AC300+V300 вимкнеться через 4 години за:

a: Немає входу та виходу

b: Перемикач змінного та постійного струму у вимкненому стані

07. ІНТЕРФЕЙС КОРИСТУВАЧА

7.1. Основний інтерфейс

Порада: РК-дисплей із резистивним сенсорним екраном, для якого рекомендовано спочатку злегка натиснути кінчиком нігтя, доки він не подасть звуковий сигнал при реєстрації натискання. (ПРИМІТКА: Звуки сенсорного екрану можна вимкнути в меню налаштувань).

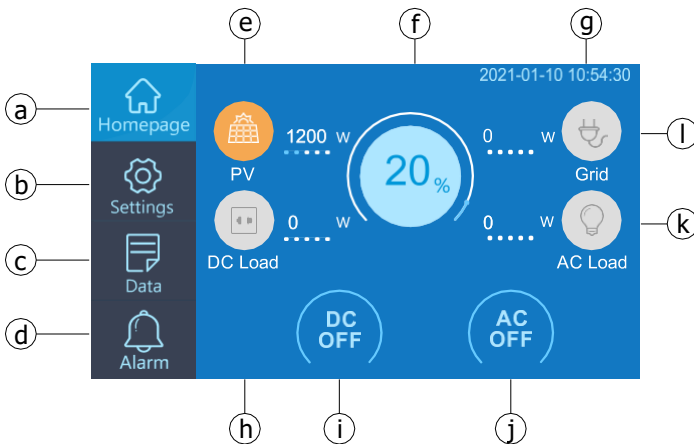

a. Домашня сторінка

b. Налаштування

c. Дані

d. Аварійний сигнал

e. Інформація про ФЕ зарядку

f. Інформація про СКБ

g. Дата/час

h. Інформація про потужність П.С.

i. Увім./вимк. П.С.

j. Увім./вимк. ЗС

l. Інформація про потужність З.С.

l. Інформація про зарядку З.С.

7.2. Налаштування

- Ви можете налаштувати робочий режим AC300+B300 і налаштувати такі параметри, як мова, напруга, частота, струм (режим мережі UPS), тип роботи, дата/час тощо.
- Натисніть кнопку «Налаштування» на головній сторінці, щоб увійти в інтерфейс налаштувань.

7.2.1. Вихідна напруга та частота змінного струму

● **ПРИМІТКА: ПЕРЕД** першим використанням перевірте вихідну напругу, частоту та інші параметри. Версія AC300 100-120 В змінного струму не може бути встановлена на вихід 220-240 В змінного струму. Ви можете натиснути на екран, щоб встановити необхідні параметри. Вихідну частоту та напругу можна налаштувати, лише коли змінний струм **ВИМКНЕНО** (торкніться значка змінного струму на домашній сторінці, щоб вимкнути вихід змінного струму, якщо він увімкнений).

- Список стандартної вихідної напруги та частоти в 5 регіонах або країнах.
 - Вихід для Японії: 100В/50 або 60Гц
 - Вихід для США: 120 В/60 Гц
 - Вихід для Австралії: 240 В/50 Гц
 - Вихід для ЄС/ Великобританії: 220 В/50 Гц

7.2.2. Джерело входу постійного струму

Джерело входу постійного струму: AC300 інтегрує подвійне СТМП і розділяє джерело входу постійного струму на DC1 і DC2 паралельно. DC1 позначає першу групу джерела постійного струму згідно міткам, що зазначені на штекері MC4 ФЕ зарядних кабелів: DC1 PV+ і DC1 PV-, DC2 PV+ і DC2 PV-.

DC1/DC2 складається як з позитивного, так і з негативного полюсів штекерів MC4. І DC1, так і DC2 можна встановити на сенсорному екрані як джерело входу: (Головна сторінка - Налаштування - Джерело входу DC1/DC2).

Можна встановити на екрані: (Головна сторінка - Налаштування - Джерело входу DC1/DC2).

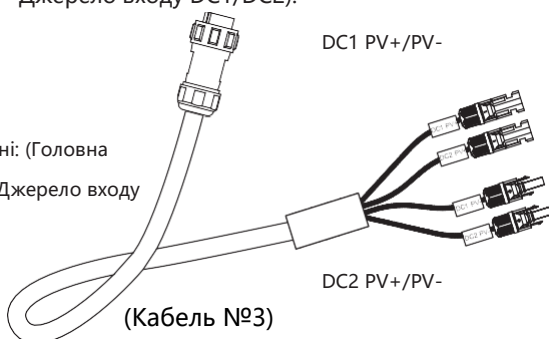



7.2.3 Налаштування мови та ЕКО-режим

- Натисніть значок «Англійська» або «Японська», щоб встановити системну мову, яка буде відображатися на вашому AC300.
- ЕКО: Режим енергозбереження пристрою, щоб вимкнути вихід змінного струму для економії енергії, якщо навантаження змінного струму становить менше 30 Вт протягом 4 годин.



Просто увімкніть

7.2.4. Тип пристрою (для налаштування розділеної фази, винятково для версії 100-120 В)

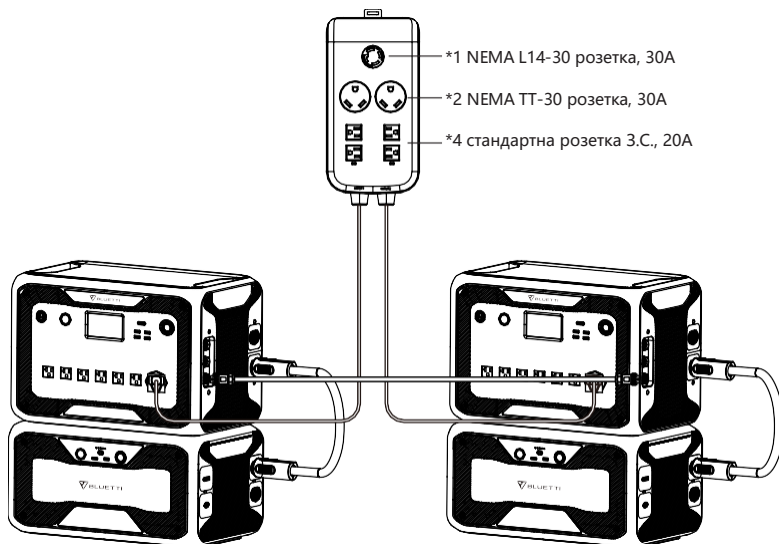

(Розділена фаза для *2 AC300 + V300)

7.2.5. Режим роботи

Порада: Для AC300+V300 за замовчуванням використовується стандартний режим ДБЖ. Всього в налаштуваннях можна вибрати чотири режими роботи:

Стандартний режим ДБЖ: Режим роботи за замовчуванням.

Режим контролю часу ДБЖ: Підходить для зон з піковим та непіковим навантаженнями для економії грошей.

Режим пріоритету ФЕ ДБЖ: Рекомендовано для приміщень зі стабільним електропостачанням.

Індивідуальний режим ДБЖ: Налаштовані параметри для кращої взаємодії з користувачем. Для отримання додаткової інформації про кожне налаштування режиму ДБЖ прочитайте розділ 10. ДБЖ.

7.2.6. Макс. вхідний струм мережі

- Перевірте технічні характеристики вашої мережі, розеток, з'єднань, проводів тощо, щоб визначити максимально допустимий струм, який може споживати AC300. BLUETTI не несе відповідальності за будь-які збитки, травми або будь-яку іншу юридичну відповідальність, понесену прямо чи опосередковано внаслідок змін, внесених до цього налаштування.
- Макс. вхідний струм мережі: обмеження макс. струму мережі, коли струм перевищує задане значення, AC300 візьме заряд у джерела живлення ланцюга.

Примітка: Діє лише тоді, коли AC300 підключено до мережі. Значення попередньо встановлено на 15 А. Електронною поштою надсилається безпечний пароль для розблокування макс. обмеження вхідного струму мережі.

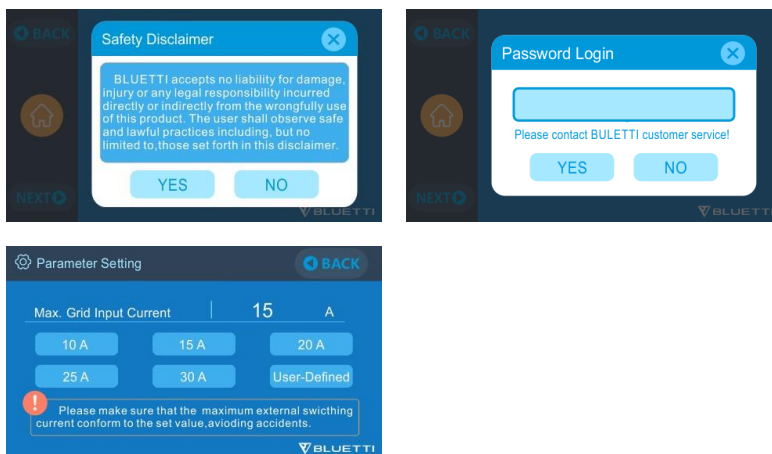

7.2.7. Дата та час, звук дотику та яскравість підсвічування

- Торкніться кожного відповідного параметра дати та часу, щоб встановити дату та час відповідно до вашого місцевого часового поясу.
- Торкніться, щоб увімкнути/ вимкнути звуки дотику.
- Ви можете змінити яскравість підсвічування РК-дисплея за допомогою повзунка на екрані.



7.2.8. З'єднання Bluetooth і Wi-Fi

З'єднання Bluetooth і Wi-Fi можна УВІМКНУТИ або ВИМКНУТИ, торкнувшись значка УВІМК. і ВИМКН. для будь-якої функції.

Користувач не може підключити AC300+V300 до додатку BLUETTI, якщо функції Wi-Fi і Bluetooth вимкнено.



7.2.9 Відновити заводські налаштування

Цей пункт меню використовується для відновлення деяких параметрів системи до початкових заводських значень.

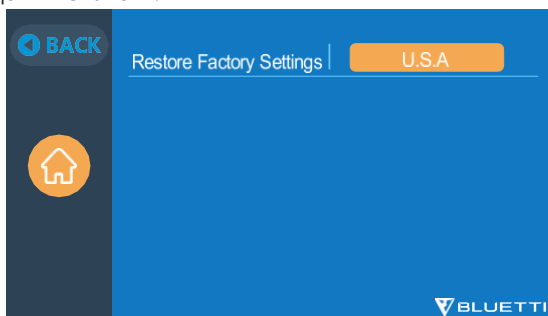

7.3. Дані

У розділі «Дані» ви можете перевірити стан батареї V300, інформацію про виріб, інформацію про інвертор і зарядний пристрій, а також історію аварійних сигналів/несправностей.

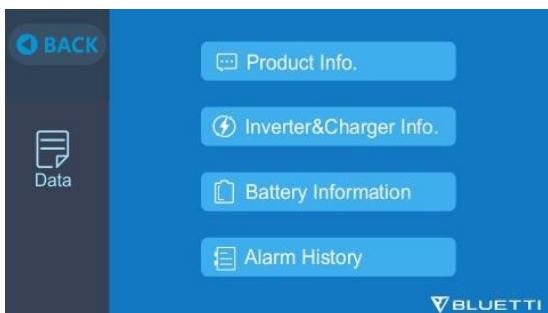

7.3.1. Інформація про виріб

- Натисніть кнопку «Інформація про виріб», щоб переглянути модель виробу, серійний номер, версію програмного забезпечення для керування, версію програмного забезпечення для моніторингу, версію програмного забезпечення для моніторингу СКБ та версію програмного забезпечення для відображення.
- Серійний номер (CH) також можна використовувати для підключення до додатку BLUETTI вручну.

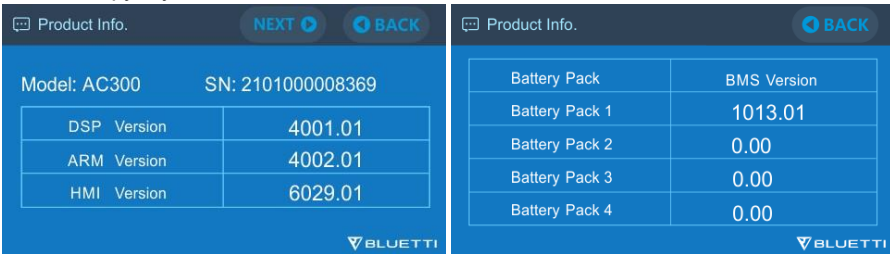

7.3.2. Інформація про інвертор і зарядний пристрій

Натиснувши кнопку «Інформація про інвертор і зарядний пристрій», користувач може переглянути робочий стан фотоелектричної зарядки, зарядки від перехідника, вихід постійного струму та вихід змінного струму. До цього розділу також можна отримати доступ безпосередньо за допомогою значка швидкого доступу на домашній сторінці.

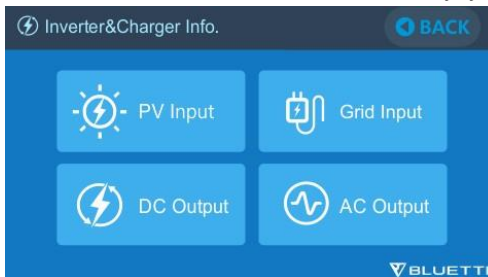

7.3.3. Інформація про акумулятор

Натиснувши кнопку «Інформація про батарею», користувач може переглянути поточну інформацію про стан акумуляторної батареї V300. До цього розділу також можна отримати доступ безпосередньо за допомогою значка швидкого доступу на домашній сторінці.



7.3.4. Історія аварійних сигналів

Натисніть кнопку «Історія аварійних сигналів», щоб користувач міг переглянути всю інформацію про такі сигнали, що згенеровані пристроєм. Користувач може звернутися до Розділу 14 Усунення несправностей, щоб перевірити відповідні рішення.

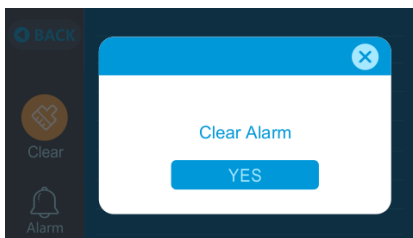

08. ЯК ПІДЗАРЯДИТИ AC300+V300 (ВХІД)

- AC300 містить два зарядні порти, через які можна заряджати різними способами. Вони описуються в трьох різних розділах відповідно до портів, які підключаються.
- Ці два порти називаються **Авіаційний зарядний порт 1 [CP1]** і **Авіаційний зарядний порт 2 [CP2]**.

Авіаційний

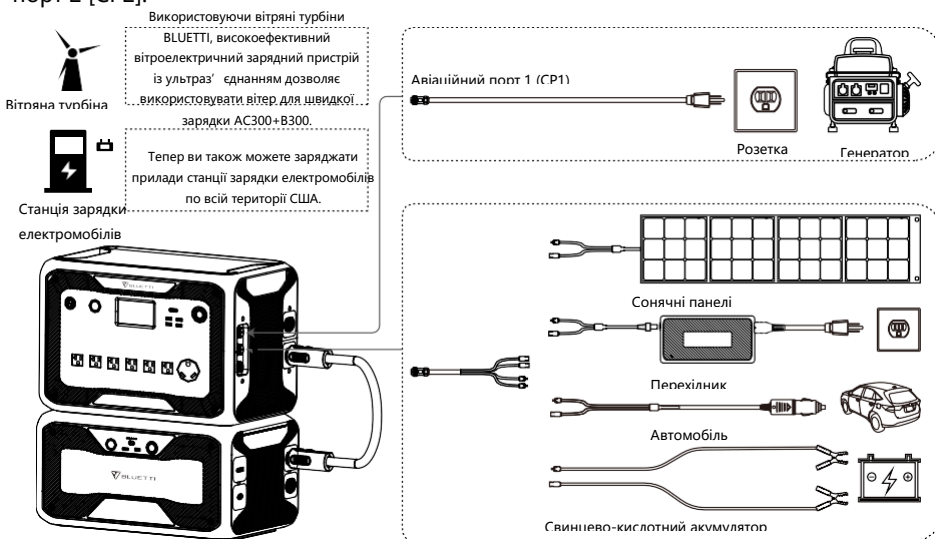

- AC300+V300 підтримує зарядку від змінного струму, генератора, сонячної енергії, додаткового перехідника, автомобіля, свинцево-кислотного акумулятора, електромобіля, вітряної турбіни та ПОВДІЙНУ зарядку через авіаційний порт 1 [CP1] і авіаційний порт 2 [CP2].

8.1. CP1 (Перший зарядний порт)

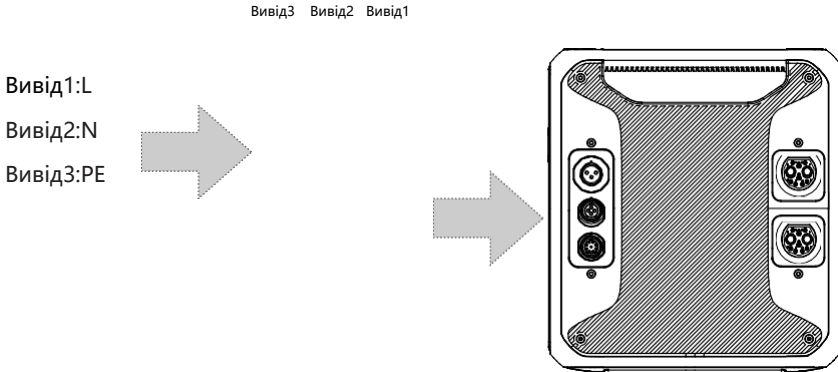

8.1.1. Спосіб зарядки 1: Від настінної розетки (через кабель для зарядки змінного струму)

Підключіть AC300+V300 від CP1 за допомогою кабелю для зарядки змінного струму до настінної розетки @1500Вт/ 100В змінного струму, @1800Вт/ 120В макс. змінного струму. Процес зарядки автоматично припиниться, коли він досягне 100% ємності. Крім того, ви можете вибрати доступ до допоміжної панелі BLUETTI або розетки L14-30, максимальна дозволена потужність зарядки становитиме до 3000 Вт.

НЕ заряджайте версії для Японії/США (100-120 В) AC300+V300 через ланцюг 220-240 В.

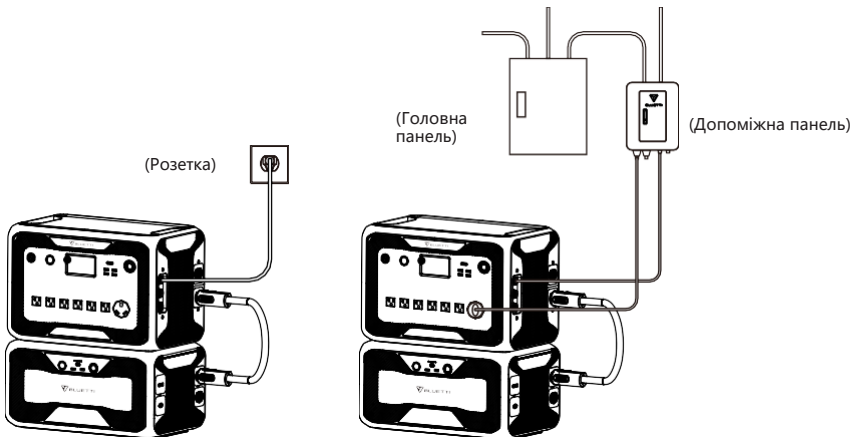

Зарядка через розетку Зарядка через допоміжну панель BLUETTI

8.1.2. Метод зарядки 2: Від генератора (бензинового, пропанового або дизельного)

Просто увімкніть

- Підключіть AC300 від CP1 за допомогою кабелю для зарядки від генератора (продається окремо) до виходу змінного струму генератора. Процес зарядки автоматично припиниться, коли він досягне 100%.
- Необхідна вихідна потужність вашого генератора має перевищувати макс. вхідну потужність вхідного порту змінного струму AC300. Також рекомендується генератор із з виходом з немодульованою синусоїдальною хвилею (наприклад, інверторні генератори) Межа напруги: 85-110В З.С./ Японія (100В З.С.), 102-132В З.С./США(120В З.С.), 207-253В З.С./ЄС/Великобританія/Австралія.
Обмеження частоти: 47 Гц-53 Гц (50 Гц), 57 Гц-63 Гц (60 Гц).

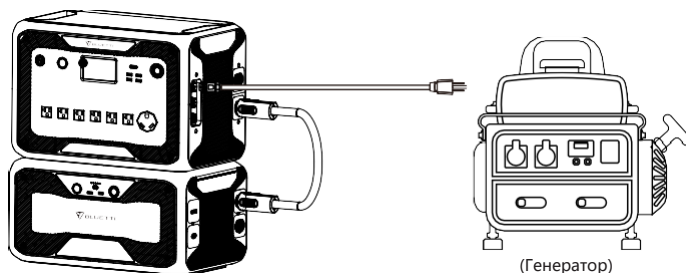

8.2. CP2 (Другий зарядний порт)

- Вивід1:DC1 PV+
- Вивід2:DC2 PV+
- Вивід3:DC1 PV-
- Вивід4:DC2 PV-

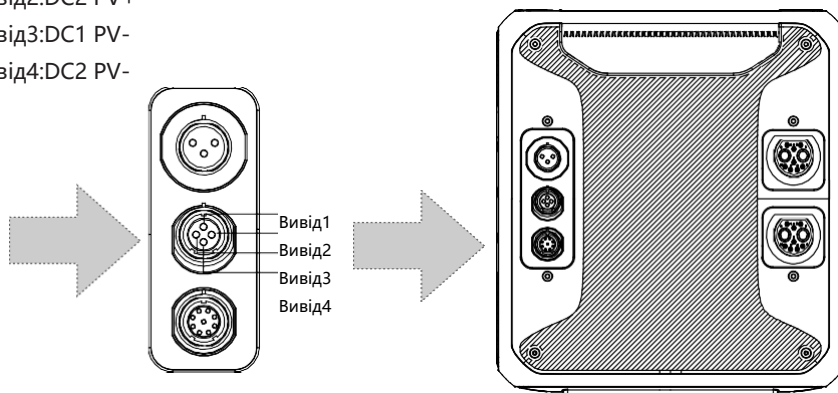

8.2.1. Метод зарядки 3: Сонячні панелі (через 4-контактний кабель aviation-MC4)

- Для звичайних сонячних панелей:
AC300+V300 підтримує два фотоелектричні входи. Кожен окремий вхід підтримує до 12 А, а напруга зарядки має бути в межах 12-150 В. AC300+V300 може досягти сумарного максимуму 2400 Вт загальної сонячної енергії.

- a. Користувач може підключити сонячні панелі послідовно (рис. 1).
- b. Підключіть порт MC4 сонячних панелей до кабелю MC4-Aviation (рисунок 2/3).
- c. Підключіть авіаційний кабель до середнього вхідного порту AC300. (рисунок 4)

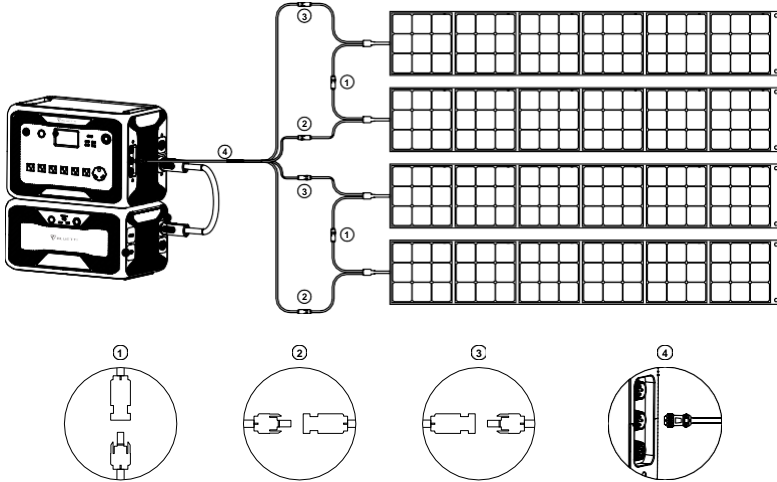

(Прості кроки до сонячної зарядки)

- Якщо ви виберете дахові/жорсткі панелі в якості джерела сонячної енергії для зарядки AC300+V300, то ви можете з легкістю під'єднати ваші жорсткі панелі за допомогою кабелю MC4-Aviation до AC300+V300. Додатково фотоелектричний модуль (додатковий аксесуар) потрібен для зниження напруги, якщо напруга розімкнутого ланцюга, що створена панелями на даху, перевищує межу, яку може витримати AC300: 12 - 150V постійного струму, 12A*2.

Примітка: Цей фотоелектричний модуль не працює з сонячними панелями з вбудованими мікроінверторами та напругою розімкнутого ланцюга понад 550 В.

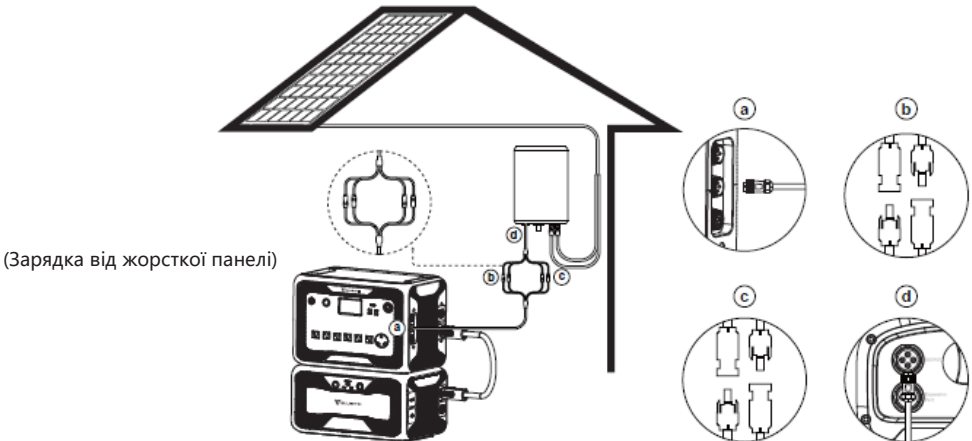

(Зарядка від жорсткої панелі)

- a. Вихідний кабель постійного струму до полюсів AC300 с. Полюси DC2 до полюсів PV2
- b. Полюси DC1 до полюсів PV1 d. Вихідний кабель постійного струму до D300S

8.2.2. Спосіб зарядки 4: зарядка від автомобіля

- Натисніть кнопку увімкнення та підключіть його до порту прикурювача через автомобільний зарядний кабель.
- Увійдіть в інтерфейс налаштувань, як показано через екран дисплея, щоб встановити джерело вхідного DC1/2 в інше; Виріб можна заряджати максимальним струмом 8,2 А.

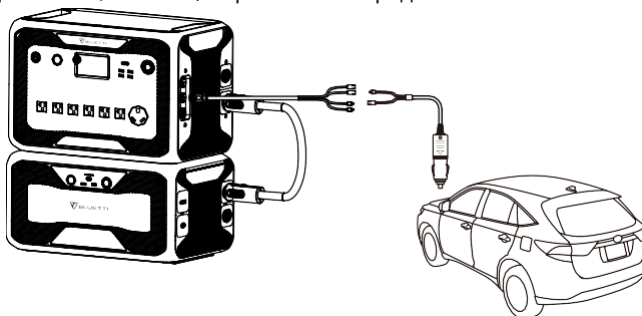

8.2.3. Спосіб зарядки 5: Зарядка через свинцево-кислотний акумулятор

- Під'єднайте до позитивного та негативного полюсів акумулятора за допомогою кабелю від сонячних панелей, що входить до комплекту (розрізняйте позитивні та негативні полюси акумулятора, червоний затискач - це позитивний полюс, а чорний - негативний полюс).
- Торкніться «налаштування» на домашній сторінці, щоб встановити джерело входу DC1/2 на «Інші» для зарядки від свинцево-кислотного акумулятора.

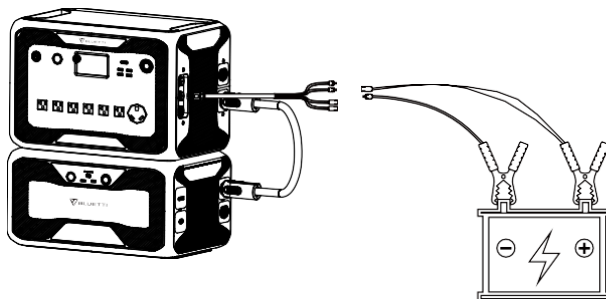

8.3. Подвійна зарядка

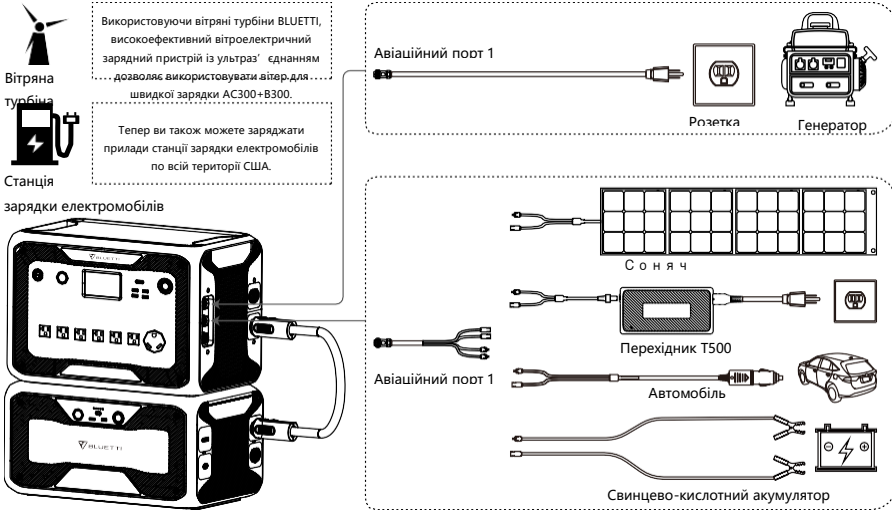

Метод зарядки 5: Підтримує зарядку AC300+V300 за допомогою CP1 і CP2 одночасно. Ви можете використовувати будь-які способи зарядки, перелічені раніше, одночасно, щоб максимізувати споживану потужність зарядки. Для вашої зручності вони знову наведені тут. Виберіть один спосіб для CP1 і один спосіб для CP2 для одночасної зарядки.

Зарядний порт CP1 Виберіть:

Спосіб 1: Зарядний кабель GEN Спосіб 2: Кабель зарядки змінного струму

Зарядний порт CP2 Виберіть:

П.С. Вхід 1:

Спосіб 3: Сонячні панелі (джерело входу постійного струму 1, виберіть ФЕ на сенсорному екрані)

Спосіб 4: Зарядний перехідник T500 (джерело входу постійного струму 1, виберіть інші на сенсорному екрані)

Спосіб 5: Автомобільний зарядний пристрій/акумулятор 12 В (джерело входу постійного струму 1, виберіть інші на сенсорному екрані) Спосіб 6: Автомобільний зарядний пристрій/акумулятор 24 В (джерело входу постійного струму 1, виберіть інші на сенсорному екрані).



Просто увімкніть

ASTM Вхід2:

Спосіб 7: Сонячні панелі (джерело входу постійного струму 2, виберіть ФЕ на сенсорному екрані) Спосіб 8: Зарядний перехідник T500 (джерело входу постійного струму 2, виберіть інші на сенсорному екрані)

Спосіб 9: Автомобільний зарядний пристрій/акумулятор 12 В (джерело входу постійного струму 2, виберіть інші на сенсорному екрані)

Спосіб 10: Автомобільний зарядний пристрій/акумулятор 24 В (джерело входу постійного струму 2, виберіть інші на сенсорному екрані)



Спосіб 11: ФЕ паралельний (ФЕ паралельний потрібно встановити на сенсорному екрані)



8.4. Як розрахувати час зарядки AC300

Наприклад: Загальна потужність підзарядки становить 5400 Вт (3000 Вт + 2400 Вт), яка одночасно заряджається від джерела змінного струму та 2-го ФЕ, орієнтовний час становитиме 1,6-2,1 год. (AC300 з двома V300 паралельно)

09. РОЗРЯДКА (ВИХІД)

Тривалість роботи AC300 + V300 залежить від багатьох факторів, таких як температура навколишнього середовища, швидкість розряду, ємність батареї, висота тощо.

9.1. Вихідний порт

9.1.1. Вихідний порт змінного струму

- AC300 оснащено *7 виходами змінного струму (версія для США, Японії) / *6 виходами змінного струму (Австралія, ЄС, Великобританія) з постійною 3000 Вт макс. загальною вихідною потужністю і здатністю підтримувати стрибки напруги до 6000 Вт.
- Будь ласка, переконайтеся, що сукупні вимоги до потужності ваших приладів не перевищують ліміт 3000Вт.

Версія для Японії/ США
7 * 100-120В/20А

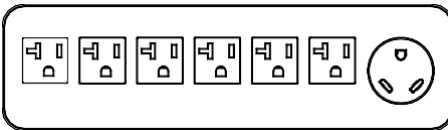

Версія для ЄС
6 * 220-240В/20А

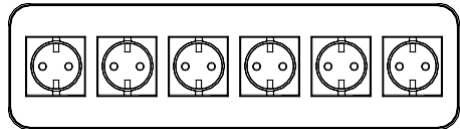

Лише NEMA TT-30 може генерувати вихідну потужність 3000 Вт, 30 А, стандартний вихідний порт змінного струму може виробляти вихідну потужність 2000-2400 Вт, 20 А.

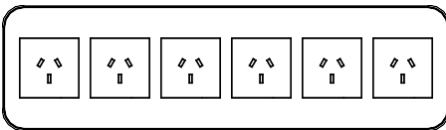

Версія для Австралії
6 * 220-240В/20А

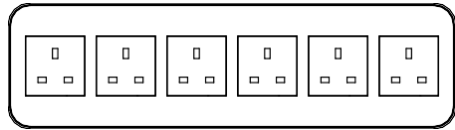

Версія для ВК
6 * 220-240В/20А

9.1.2. Вихідний порт П.С.

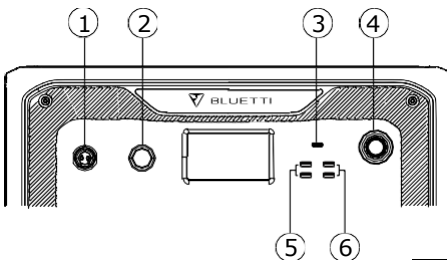

1. *1 RV порт
2. Порт прикурювача *1 24В/10А
3. *1 USB-C (PD 100Вт)
4. *1 Кнопка увімкнення
5. *2 USB-A (швидка зарядка)
6. *2 USB-A

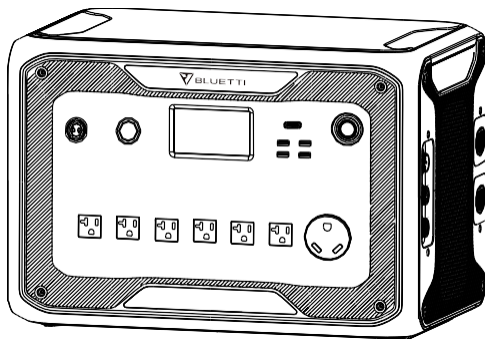

9.2. Оцінка часу операції

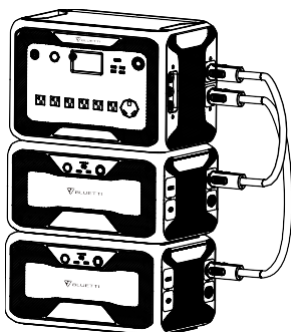

AC300 + B300 *2 = 6144 Вт-год

• Кухонне обладнання



Холодильник 700 Вт
(24 год)
2,8 днів



Електрична
сковорода 1500 Вт
3,3 годин



Мікрохвильова піч
1000 Вт
5,0 годин



Пральна машина
500 Вт (1000 Вт)
4,8-9,2 годин

• Домашнє обладнання



Обігрівач 1500 Вт
3,2 годин



Кондиціонер
8000 Вт
2 годин



Смартфон
18 Вт-год
115 разів



Ноутбук 45 Вт-год
71 разів



Настільний
комп'ютер 300 Вт
14,5 годин



СРАР 40 Вт
77 годин

• Інструменти



Настільна
шліфувальний
верстат 1400Вт
3,5 годин



Зварювальний
апарат 1800Вт
2,8 годин



Циркулярна пила
1400Вт(2300Вт)
2,1-3,5 годин

- Транспортування



Електромотобіль (16А)
1800Вт
13,5-16 миль



Електричний
велосипед 500Вт
9,2 разів

(Приблизний час роботи лише для довідки)

9.3. Як розрахувати час роботи

- Що таке глибина розрядки (DoD)?

Щоб продовжити термін служби батареї, електростанцією встановлено 90% DOD, а це означає, що можна розрядити лише 90% ємності батареї. резервується 10% енергії, щоб уникнути пошкодження батареї через надмірний розряд.

η вказує ефективність локального інвертора. $DOD=90\%$, $\eta=90\%$.

10. ДБЖ

10.1. Опис ДБЖ

Джерело безперебійного живлення або ДБЖ - це електричний апарат, який забезпечує аварійне живлення для потужності у разі збою вхідного джерела живлення або електромережі. ДБЖ відрізняється від допоміжної або аварійної системи живлення або резервного генератора тим, що воно забезпечує майже миттєвий захист від перебоїв вхідного живлення, надаючи енергію, що зберігається в батареях, суперконденсаторах або маховиках.

10.1.1. FYI (для вашої інформації)

Макс. збереження ємності вказує на ліміт ємності пристрою, який можна заряджати від мережі, якщо встановити макс. ємність батареї на 80% у режимі контролю часу ДБД і індивідуальному режимі ДБЖ, тоді AC300 можна заряджати до 80% через мережу. Решта 20% ємності буде заряджатися через сонячні панелі.

10.1.2. Ознайомлення з робочою системою ДБЖ

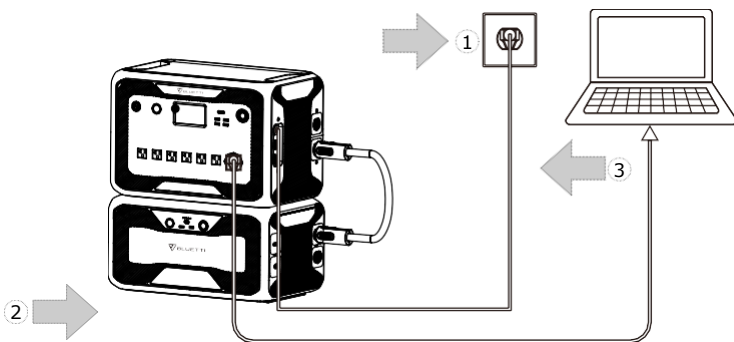
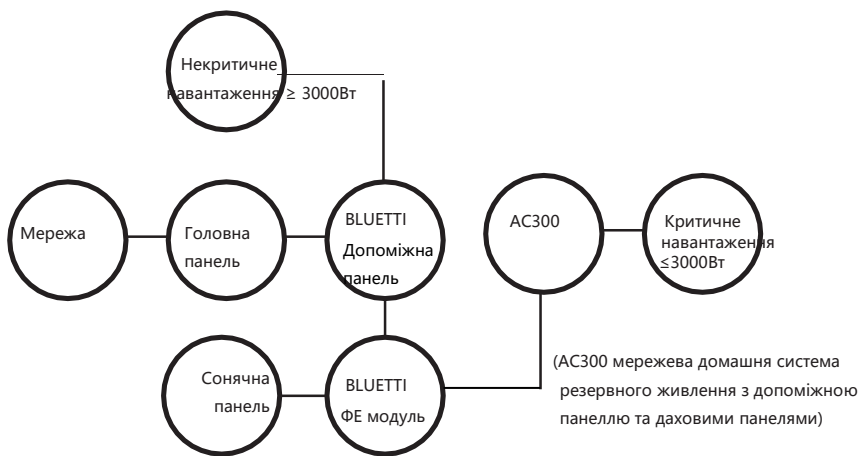
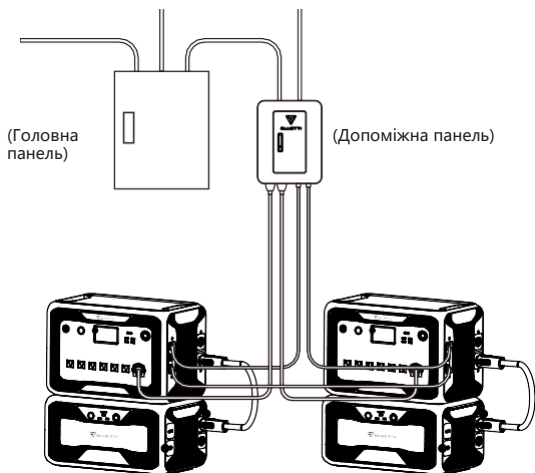

(Штепсельна система аварійного живлення)

Крок 1: Вставте кабель зарядки змінного струму в розетку.

Крок 2: Підключіть зарядний кабель змінного струму до вхідного порту змінного струму.

Крок 3: підключіть навантаження до AC300 через вихідний порт змінного струму

Примітка: Вихідна потужність у режимі штепсельного ДБЖ залежить від специфікації **струму та напруги домашнього ланцюга.**

- а. Стандартний режим ДБЖ.
- б. Режим контролю часу ДБЖ.
- в. Режим пріоритету ФЕ ДБЖ.
- г. Індивідуальний режим ДБЖ.

Наприклад: Струм (провід 15А) X напруга (120 В) = 1800 Вт у США
Струм (провід 30 А) X напруга (120 В) = 3000 Вт у США

10.1.3. Увімкніть функцію ДБЖ

- Виберіть «Налаштування» на головному інтерфейсі сенсорного екрану. Виберіть «Далі» та виберіть «Робочий режим», щоб вибрати режим ДБЖ.
- Режим роботи за замовчуванням - це «стандартний режим ДБЖ».

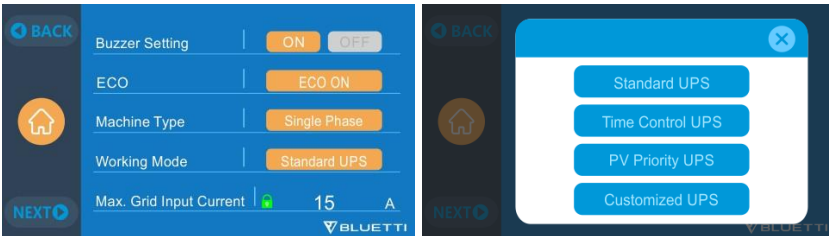

10.2. Увімкніть режим роботи ДБЖ

10.2.1 Стандартний режим ДБЖ

- AC300+V300 живитиме ваше навантаження безпосередньо від мережі та підтримуватиме 100% заряд. У разі збою в електромережі AC300 перемикається на внутрішні батареї.

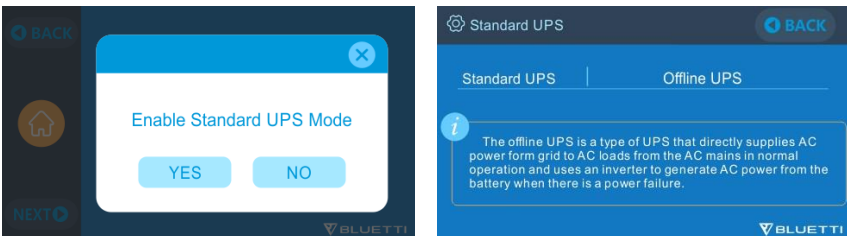

10.2.2. Режим контролю часу ДБЖ

- Встановіть час зарядки AC300+V300 від електромережі та час роботи від батареї.

Час зарядки: Встановіть час, коли AC300+V300 має заряджатися від мережі, щоб уникнути вищих тарифів на електроенергію.

Час розрядки: Встановіть час для перемикавання на батареї для живлення навантажень, підключених до допоміжної панелі (можна придбати додатково).

- **Налаштування параметрів:**

Низький С3 батареї: Коли залишкова ємність AC300+V300 буде нижчою від попередньо встановленої високої/низької ємності батареї, AC300+V300 припинить живлення підключених навантажень.

Високий С3 батареї: Максимальну ємність AC300+V300 можна заряджати через мережу. Решта ємності буде заряджатися лише через сонячні батареї, автомобіль, свинцево-кислотний акумулятор або другий перехідник.

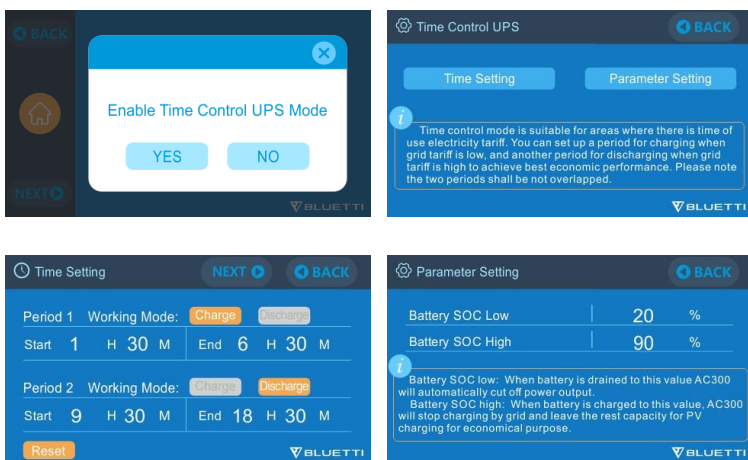

10.2.3. Режим пріоритету ФЕ ДБЖ

- Режим пріоритету ФЕ: Рекомендований для регіонів зі стабільним електропостачанням. Батарея буде заряджатися в основному ФЕ для економії енергії.
- Примітка: У режимі пріоритету ФЕ ДБЖ AC300 можна заряджати лише через мережу до 30% ємності, а також розряджати до 30% ємності (ви можете налаштувати її до 100% для повної зарядки вручну на сенсорному екрані або в додатку), як «Зарезервована ємність для фотоелектричної зарядки». А решта ємності буде повністю заряджатися або від сонячної енергії, або від 2 перехідників.

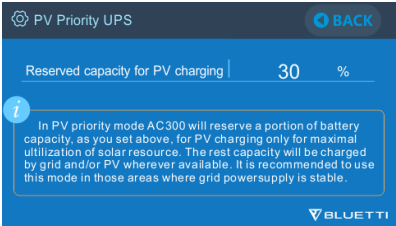
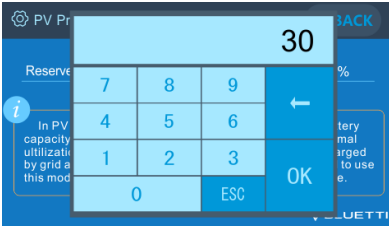
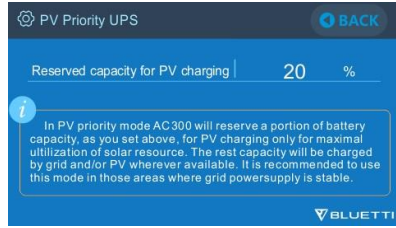
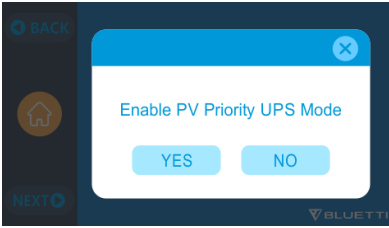

10.2.4. Індивідуальний режим ДБЖ

- У цьому режимі ДБЖ можна налаштувати час зарядки/ розрядки та високого/ низького СЗ батареї.
- Можливість відключення зарядки від мережі. Пристрій не заряджатиме батареї від мережі.
- Окрім контролю часу ДБЖ, задіяний головний перемикач зарядки від мережі та налаштування часового режиму. Параметри «Налаштування часу» та «Налаштування СЗ» діятимуть як у режимі пріоритету ФЕ, так і в режимі контролю часу.

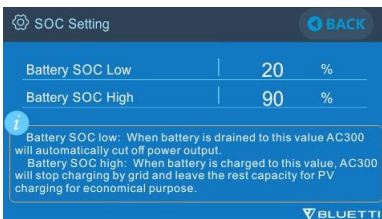
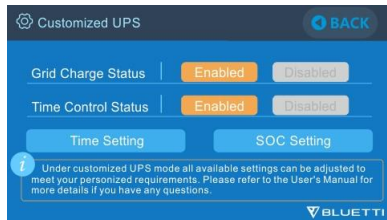
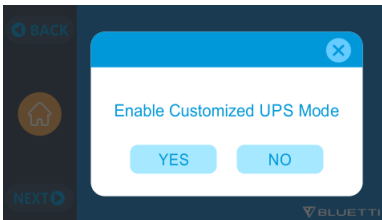

11. ФУНКЦІЯ РОЗЩЕПЛЕНОЇ ФАЗИ

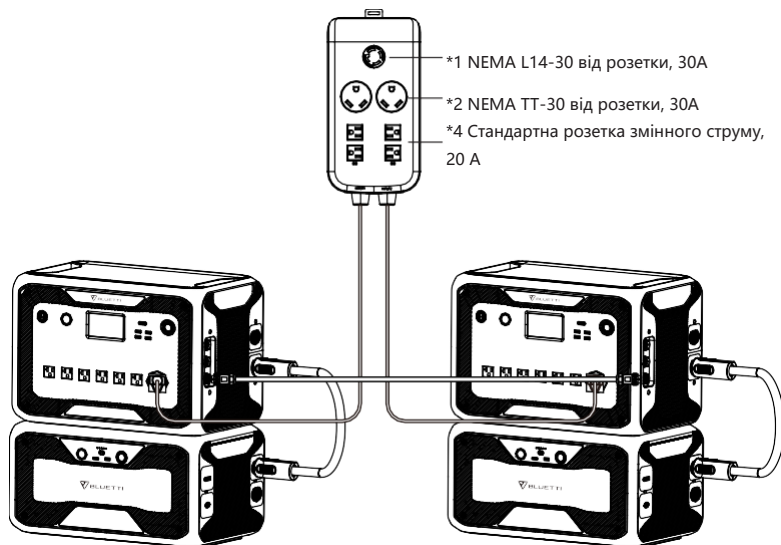

Примітка:

(1) Будь ласка, від'єднайте зарядний кабель змінного струму для обох пристроїв АС300 під час з'єднання до розщепленої фази.

(2) Для створення системи з розщепленою фазою для живлення допоміжної панелі необхідно залучити сертифікованого техніка.

Попередження: Якщо ви плануєте заряджати АС300, який уже під'єднано до коробки з розщепленою фазою, будь ласка, переконайтеся, що дрот L1/L2/N встановлено у правильній послідовності фаз, інакше АС300 буде пошкоджено.

L: Провід під напругою **N:** Нейтральний провід

ПІДКЛЮЧЕННЯ 1 (стандартний режим)

«Однофазний» встановлено як тип машини за замовчуванням, якщо працює одинарна система АС300+В300. Це єдине та правильне налаштування, якщо використовується один АС300+В300. «Тип машини» використовується лише для налаштування розщепленої фази, «Розщеплена фаза» використовується лише для підключення обох *2 АС300+В300 (ексклюзивно для версії 100-120 В), з'єднаних 2 пари АС300+В300 до однієї системи живлення, щоб подвоїти вихідну потужність, напругу, ємність. Для отримання детальної інформації зверніться до налаштування розщепленої фази.

ПІДКЛЮЧЕННЯ 2 (режим живлення)

У системі живлення з розщепленою фазою рекомендовано вибрати вхідний кабель змінного струму Fusion. Вхідні порти змінного струму двох комплектів AC300+V300 мають бути підключені відповідно до послідовності фаз: L1,N,PE і L2,N,PE. Переконайтеся, що послідовність фаз двох машин правильна.

Неправильне підключення призведе до пошкодження електростанції, і ваша гарантія стане недійсною. BLUETTI не несе відповідальності за пошкодження, що спричинені особистою недбалістю або неправильною експлуатацією.

Вхідний кабель змінного струму Fusion (можна придбати додатково) розроблено для живлення системи з розщепленою фазою. Один кінець кабелю буде під'єднано до роз'єму NEMA L14-30, а авіаційні штекери – до вхідних портів змінного струму двох комплектів AC300+V300. Струм вхідної вилки змінного струму: $\geq 30A$.

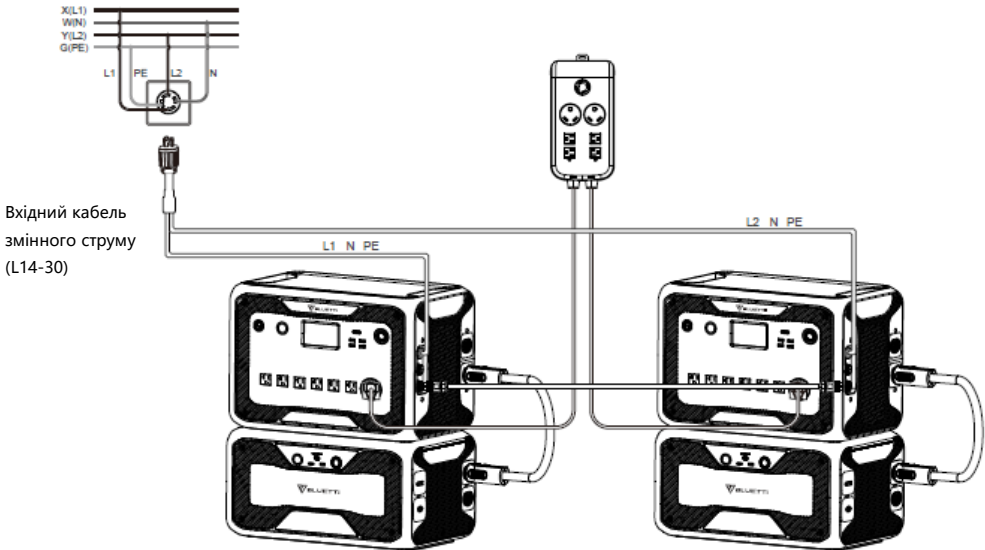

НЕПРАВИЛЬНЕ ПІДКЛЮЧЕННЯ

Забороняється заряджати AC300+V300 через оригінальний зарядний кабель змінного струму в системі з розщепленою фазою, будь ласка, використовуйте вхідний кабель змінного струму Fusion (можна придбати додатково), щоб зарядити два комплекти AC300+V300 у системі з розщепленою фазою.

Неправильне підключення призведе до пошкодження електростанції, і ваша гарантія стане недійсною. BLUETTI не несе відповідальності за пошкодження, що спричинені особистою недбалістю або неправильною експлуатацією.

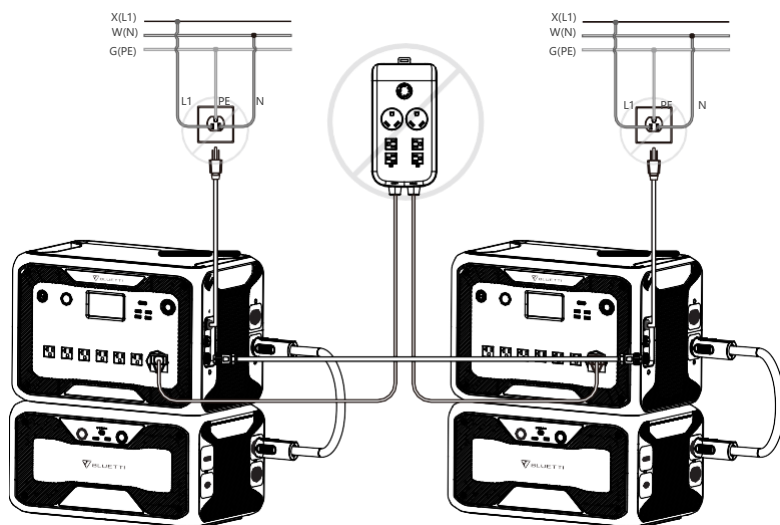

- Налаштування «Тип машини» на екрані використовується для увімкнення або вимкнення виходу з розщепленою фазою. Вихід з розщепленою фазою досягається шляхом з'єднання двох AC300 в одну систему живлення для подвоєння доступної вихідної потужності, напруги та ємності.
- «Розщеплена фаза» використовується лише для з'єднання обох *2 AC300 (виключно для версії 100-120 В AC300). Потрібен Fusion Box (P30A) (продається окремо).
- Запуск функції розщепленої фази:

Примітка:

Якщо один із AC300 вимкнеться, то функція з'єднання з розщепленою фазою автоматично вимкнеться.

Крок 1: Підключіть вихідні кабелі від кожного з двох AC300 до Split Fusion Box Pro.

Крок 2: Підключіть кабелю зв'язку від кожного з двох AC300 до Split Fusion Box Pro.

Крок 3: Встановіть тип машини на «Розщеплена фаза» на AC300.

Крок 4: Виберіть «Master» (головний) або «Slave» (підпорядкований) на робочому AC300. Якщо вибрати «Master» (головний), робочий AC300 буде керувати двома AC300. Потім виберіть «Slave» (підпорядкований) для іншого AC300.

Крок 5: Очистіть історію аварійних сигналів, якщо з'єднання не вдалось, і повторно під'єднайте кабелі.

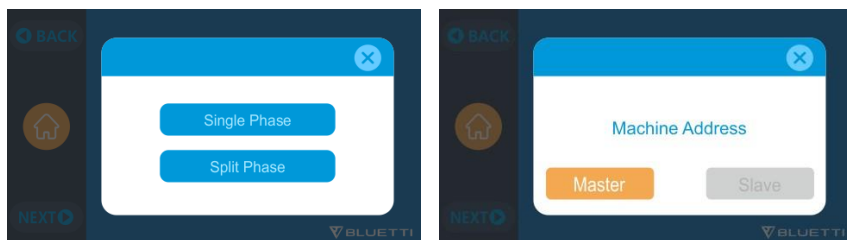

12. ТЕХНІЧНІ ХАРАКТЕРИСТИКИ

Модель	AC300-Японія	AC300-США	AC300-ЄС/ Великобританія/ Австралія
Вага нетто	21,6 кг (47,62 фунтів)		
Розміри	520*320*358 мм (20,5*12,5*14,1 дюймів)		
Температура зарядки	0-40°C (32-104 °F)		
Температура розрядки	-20-40°C (-4-104 °F)		
Температура зберігання	-20-40°C (-4-104 °F)		
Вологість робочого середовища	10-90%		
Сертифікація	PSE, FCC, CE, UN38.3, msds, UL, SAA та ROHS		
Ємність	3072 -12288 Вт-год (60-240 А-год)		
Тип батареї	LiFePO4		
Стандартна напруга батареї	51.2В постійного струму		
Діапазон напруги елемента батареї	44,8-57,6 В постійного струму		
Захист від короткого замикання	Передбачено		
Захист від перевищення температури	Передбачено		
СТМП	Вбудоване		
Захист від перевищення температури			
Перевищення температури розрядки	65°C		

Просто увімкніть

Відновлення від перевищення температури розрядки	55°C		
Перевищення температури зарядки	55°C		
Відновлення від перевищення температури зарядки	45°C		
Вихід змінного струму			
Інвертор змінного струму	*7 3000Вт всього		*6 3000Вт всього
Номінальна вихідна напруга	100В змінного струму	120 В змінного струму	220-240 В змінного струму
Номінальна вихідна частота	50/60 Гц		
Номінальна безперервна потужність	3000 Вт		
Номінальний вихідний струм	30А	25А	13А
Потужність перевантаження	3100Вт < навантаження < 3750Вт, 2хв; 3750Вт < навантаження < 4500Вт, 5с; 4500Вт < навантаження < 6000Вт, 500мс		
Продуктивність	>88%		
Сумарний коефіцієнт нелінійних спотворень	<5%		
Вихід постійного струму			
Порт прикурювача	*1 24В пост.струму,10А		
USB-A	*2 5В пост.струму, 3А, 15Вт всього		
USB-A (швидка зарядка)	*2 3,6-12В пост.струму,3А;18Вт*2 всього		
USB-C (Type-C)	*1 5-15В пост.струму,3А; 20В пост.струму, 5А, 100Вт		
Бездротова зарядна панель	*2 5/7,5/10/15Вт*2		
RV порт	*1 12В пост.струму, 30А	418 Вт > навантаження, 2с	
Вхід змінного струму			
Напруга на вході	85-110В змін.струму/ Японія	102-132В змін.струму/ США	207-253VAC ЄС/Великобританія/ Австралія
Частота на вході	47Гц-63Гц		

Макс. вхідний струм	30А
Налаштований вхідний струм	Попередньо встановлено на 15 А, можна змінити на екрані
Діапазон напруги зарядки змінного струму	90-264В змінного струму
Діапазон частота зарядки З.С.	47Гц-63Гц
Потужність зарядки	3000 Вт макс.
ФЕ вхід	
Макс. вхідна напруга	150В постійного струму
Діапазон напруги СТМП	12-150В постійного струму
Макс. потужність входу	1200Вт*2
Номінальний вхідний струм	12А*2

13. ЗБЕРІГАННЯ ТА ТЕХНІЧНЕ ОБСЛУГОВУВАННЯ

- Будь ласка, вимикайте пристрій і заряджайте його до 50-70% ємності кожного разу перед зберіганням.
- Щоб зберегти заряд батареї, розряджайте та повністю заряджайте пристрій принаймні один раз на 6 місяців.
- Забезпечте належну вентиляцію під час використання або зберігання та тримайте подалі від будь-яких горючих матеріалів або газів.
- Нічого не кладіть на пристрій під час зберігання або використання.
- Уникайте впливу на пристрій дощового чи вологого середовища та прямих сонячних променів(32-113 °F , 0-45°C), настійно рекомендується чисте та сухе середовище.
- Для протирання підійдуть сухі , неабразивні серветки. Електростанція — це універсальний інструмент для різноманітних пригод, який час від часу потребує простого очищення.
- Тримайте подалі від дітей і домашніх тварин.

14. УСУНЕННЯ НЕСПРАВНОСТЕЙ

Код помилок	Список помилок	Вирішення проблем
001	Попередження D-AMCU	Будь ласка, зверніться до дилера, якщо після перезавантаження пристрою помилка не зникає.

Просто увімкніть

002	Попередження D-BMS	Будь ласка, зверніться до дилера, якщо після перезавантаження пристрою помилка не зникає.
003	Помилка зв'язку D-A	Будь ласка, зверніться до дилера, якщо після перезавантаження пристрою помилка не зникає.
004	Висока напруга батареї - обладнання	Будь ласка, зверніться до дилера, якщо після перезавантаження пристрою помилка не зникає.
005	Висока напруга на шині - обладнання	Будь ласка, зверніться до дилера, якщо після перезавантаження пристрою помилка не зникає.
006	Низька напруга SPS-обладнання	Будь ласка, зверніться до дилера, якщо після перезавантаження пристрою помилка не зникає.
007	Попередження щодо вентилятора - обладнання	Очистіть або замініть вентилятор, щоб забезпечити належну вентиляцію. Будь ласка, зверніться до дилера, якщо після перезавантаження пристрою помилка не зникає.
008	ЗПС (захист від перевищення струму) - обладнання	Будь ласка, зверніться до дилера, якщо після перезавантаження пристрою помилка не зникає.
009	Помилка плавного запуску LLC	Будь ласка, зверніться до дилера, якщо після перезавантаження пристрою помилка не зникає.
010	Помилка плавного запуску шини	Будь ласка, зверніться до дилера, якщо після перезавантаження пристрою помилка не зникає.
011	Висока напруга H-BUS	Будь ласка, зверніться до дилера, якщо після перезавантаження пристрою помилка не зникає.
012	Висока напруга на шині	Будь ласка, зверніться до дилера, якщо після перезавантаження пристрою помилка не зникає.
013	Висока напруга на LLC-шині	Будь ласка, зверніться до дилера, якщо після перезавантаження пристрою помилка не зникає.
014	Низька напруга на шині	Будь ласка, зверніться до дилера, якщо після перезавантаження пристрою помилка не зникає.
015	Висока вхідна напруга постійного струму	Будь ласка, зверніться до дилера, якщо після перезавантаження пристрою помилка не зникає.
016	Низька вхідна напруга постійного струму	Будь ласка, зверніться до дилера, якщо після перезавантаження пристрою помилка не зникає.
017	Перевищення струму входу постійного струму	Будь ласка, зверніться до дилера, якщо після перезавантаження пристрою помилка не зникає.

018	Перевищення струму на виході інвертора	Вихідна потужність навантаження перевищує межу. Будь ласка, зверніться до дилера, якщо після перезавантаження пристрою помилка не зникає.
019	Висока напруга інвертора	Будь ласка, перевірте, чи вихід навантаження відповідає специфікаціям пристрою. Увімкніть змінний струм після перезавантаження, будь ласка, зв'яжіться з дилером, якщо помилка не зникає.
020	Низька напруга інвертора	Будь ласка, перевірте, чи вихід навантаження відповідає специфікаціям пристрою. Увімкніть змінний струм після перезавантаження, будь ласка, зв'яжіться з дилером, якщо помилка не зникає.
021	Перевищення струму на вході мережі	Будь ласка, перевірте, чи вхід струму відповідає специфікаціям пристрою. Увімкніть змінний струм після перезавантаження, будь ласка, зв'яжіться з дилером, якщо помилка не зникає.
022	Коротке замикання на виході інвертора	Будь ласка, від'єднайте навантаження, щоб переконатися, що навантаження підключено належним чином. Натисніть, щоб очистити історію аварійних сигналів.
023	Захист інвертора від перевантаження	Будь ласка, від'єднайте навантаження, щоб переконатися, що вихідна потужність навантажень відповідає обмеженню пристрою. Натисніть, щоб очистити історію аварійних сигналів.
024	Помилка інтеграції фази	Перевірте вхідний дріт і перевірте, чи добре працює блок «Master» (головний) або «Slave» (підпорядкований).
025	Коротке замикання реле змінного струму	Будь ласка, зверніться до дилера, якщо після перезавантаження пристрою помилка не зникає.
026	Розімкнутий ланцюг реле змінного струму	Будь ласка, зверніться до дилера, якщо після перезавантаження пристрою помилка не зникає.
027	Коротке замикання реле навантаження	Будь ласка, зверніться до дилера, якщо після перезавантаження пристрою помилка не зникає.
028	Розімкнутий ланцюг реле навантаження	Будь ласка, зверніться до дилера, якщо після перезавантаження пристрою помилка не зникає.

Просто увімкніть

029	Помилка плавного запуску INV	Будь ласка, зверніться до дилера, якщо після перезавантаження пристрою помилка не зникає.
049	Перевищення струму PV1	Будь ласка, зверніться до дилера, якщо після перезавантаження пристрою помилка не зникає.
050	Перевищення струму PV2	Будь ласка, зверніться до дилера, якщо після перезавантаження пристрою помилка не зникає.
051	Перевищення напруги PV1	Перевірте, чи напруга розімкнутого ланцюга сонячних панелей перевищує стандарт вхідної напруги AC300.
052	Перевищення напруги PV2	Перевірте, чи напруга розімкнутого ланцюга сонячних панелей перевищує стандарт вхідної напруги AC300.
053	D-BAT повна	Батарея повна.
054	D-BAT розряджена.	Батарея розряджена. Коли C3 > 5%, аварійний сигнал зникає. Потрібно знову увімкнути змінний струм на екрані.
055	Попередження про перевантаження інвертора	Вихідна потужність навантаження перевищує межу.
056	Попередження про перевантаження змінним струмом	Вихідна потужність навантаження перевищує межу.
057	Висока напруга мережі	Перевірте, чи відповідає напруга мережі стандарту вхідної напруги AC300.
058	Низька напруги мережі	Перевірте, чи відповідає напруга мережі стандарту вхідної напруги AC300.
059	Висока частота мережі	Перевірте, чи відповідає частота мережі вхідній частоті AC300.
060	Низька частота мережі	Перевірте, чи відповідає частота мережі вхідній частоті AC300.
061	Помилка мультизв'язку	Перевірте, чи правильно під'єднано кабель зв'язку. Очистіть історію аварійних сигналів або перезапустіть пристрій.
062	Багатоадресна помилка	Перевірте, чи правильно під'єднано кабель зв'язку. Перевірте, чи правильно під'єднано кабель зв'язку. Очистіть історію аварійних сигналів або перезапустіть пристрій.

063	Помилка мультисинхронізації	Перевірте, чи правильно під'єднано кабель зв'язку. Очистіть історію аварійних сигналів або перезапустіть пристрій.
064	Помилка фази Multi Brak	Будь ласка, перевірте, чи вхід напруги змінного струму відповідає специфікаціям пристрою. Очистіть історію аварійних сигналів або перезапустіть пристрій.
065	Помилка паралелі ФЕ	Будь ласка, перевірте, чи налаштування увімкнення паралельного ФЕ відповідає ФЕ входу. Будь ласка, зверніться до дилера, якщо після перезавантаження пристрою помилка не зникає.
081	Переривання зв'язку СКБ	Будь ласка, зверніться до дилера, якщо після перезавантаження пристрою помилка не зникає.
082	Переривання зв'язку РК-екрану	Будь ласка, зверніться до дилера, якщо після перезавантаження пристрою помилка не зникає.
083	Помилка читання та запису EEPROM	Будь ласка, зверніться до дилера, якщо після перезавантаження пристрою помилка не зникає.
084	Помилка конфігурації DSP	Будь ласка, зверніться до дилера, якщо після перезавантаження пристрою помилка не зникає.
085	Помилка читання та запису RTC	Будь ласка, зверніться до дилера, якщо після перезавантаження пристрою помилка не зникає.
086	Порт 12В/30А ОСП	Будь ласка, від'єднайте пристрої на портах постійного струму 12В/30А. Очистіть історію аварійних сигналів або перезапустіть пристрій.
087	Порт 24В/10А ОСП	Будь ласка, від'єднайте пристрої на портах постійного струму 24В/10А. Очистіть історію аварійних сигналів або перезапустіть пристрій.
088	Порт USB/TYPE-C/PD Поточний високий	Будь ласка, від'єднайте пристрої від портів USB. Очистіть історію аварійних сигналів або перезапустіть пристрій.
089	Вихід постійного струму 12В/30А Поточний високий	Будь ласка, від'єднайте пристрої на портах постійного струму 12В/30А. Очистіть історію аварійних сигналів або перезапустіть пристрій.
090	Вихід постійного струму 24В/10А Поточний високий	Будь ласка, від'єднайте пристрої на портах постійного струму 24В/10А. Очистіть історію аварійних сигналів або перезапустіть пристрій.

Просто увімкніть

091	Помилка плавного запуску виходу постійного струму	Будь ласка, зверніться до дилера, якщо після перезавантаження пристрою помилка не зникає.
092	Коротке замикання виходу DC12В/30А	Будь ласка, від'єднайте прилади від вихідних портів постійного струму.
093	Коротке замикання виходу DC24В/10А	Будь ласка, від'єднайте прилади від вихідних портів постійного струму.
094	Порт USB/TYPE-C/PD заблоковано	Будь ласка, від'єднайте навантаження, щоб переконатися, що вихідна потужність навантажень відповідає обмеженню пристрою. Будь ласка, зверніться до дилера, якщо після перезавантаження пристрою помилка не зникає.
095	Порт П.С. 12В/30А заблоковано	Будь ласка, від'єднайте навантаження, щоб переконатися, що вихідна потужність навантажень відповідає обмеженню пристрою. Будь ласка, зверніться до дилера, якщо після перезавантаження пристрою помилка не зникає.
096	Порт П.С. 24В/10А заблоковано	Будь ласка, від'єднайте навантаження, щоб переконатися, що вихідна потужність навантажень відповідає обмеженню пристрою. Будь ласка, зверніться до дилера, якщо після перезавантаження пристрою помилка не зникає.
097	Ненормальна температура СКБ	Будь ласка, зберігайте АС300 при рекомендованій температурі та залиште його, доки температура всередині не повернеться до нормальних значень.
098	Перевищення напруги СКБ	Будь ласка, зверніться до дилера, якщо після перезавантаження пристрою помилка не зникає.
099	Низька напруга СКБ	Будь ласка, зверніться до дилера, якщо після перезавантаження пристрою помилка не зникає.
100	Перевищення струму СКБ	Будь ласка, зверніться до дилера, якщо після перезавантаження пристрою помилка не зникає.
101	Помилка попередньої зарядки СКБ	Будь ласка, зверніться до дилера, якщо після перезавантаження пристрою помилка не зникає.
102	Коротке замикання на виході СКБ	Будь ласка, зверніться до дилера, якщо після перезавантаження пристрою помилка не зникає.

103	Помилка кабелю зв'язку СКБ	Перевірте, чи надійно під'єднано кабель живлення батареї. Будь ласка, перевірте, чи перемикач блокування на кабелі живлення увімкнено. Будь ласка, зверніться до дилера, якщо після перезавантаження пристрою помилка не зникає.
107	Ненормальна температура	Будь ласка, залиште пристрій при рекомендованій температурі на кілька годин для відновлення. Будь ласка, зверніться до дилера, якщо після перезавантаження пристрою помилка не зникає.
108	Несправність вентилятора	Очистіть або замініть вентилятор, щоб забезпечити належну вентиляцію. Будь ласка, зверніться до дилера, якщо після перезавантаження пристрою помилка не зникає.

15. FAQ (Часті запитання)

- Як отримати гарантію та розширену гарантію?

Будь ласка, див. гарантійний талон, який ви отримали з місця, де ви замовили продукт. Будь-яка розширена гарантія, якщо вона придбана, набуде чинності лише після закінчення терміну гарантії за замовчуванням.

- Чи можна оновити прошивку пристрою?

Прошивку, включаючи ARM, DSP, IoT і BMS, можна оновити онлайн через додаток BLUETTI.

- Чи можна заряджати і розряджати одночасно?

Так, пристрій підтримує функцію наскрізної зарядки для виходу змінного струму та постійного струму.

- Що таке затримка перемикання ДБЖ? 20 мс від автономного ДБЖ.

- Чи можу я підключити два моїх AC300+V300 до Fusion Box, щоб отримати подвійну вихідну потужність, напругу та ємність?

Тільки Fusion Box Pro (P030A) можна підключити до двох комплектів електростанцій AC300+V300.

- Чи можу я для зарядки цього виробу використовувати сонячні панелі сторонніх виробників?

Так, сонячні панелі сторонніх виробників доступні, якщо вони містять роз'єми MC4, крім того, напруга (попередньо або паралельно) становить від 12 В до 150 В, а максимальна комбінована вхідна потужність від двох ФЕ вхідних портів становить 2400 Вт. Якщо напруга розімкнутого ланцюга панелей становить від 150 В до 550 В, ви можете вибрати D300S, щоб знизити напругу панелей для досягнення сонячної зарядки.

Просто увімкніть

- Як дізнатися, чи добре працює мій прилад із електростанцією? Обчисліть загальне безперервне навантаження для ваших приладів. Поки вони не перевищують номінальну вихідну потужність електростанції, буде працювати.

- Як я можу підключити виріб до моєї головної панелі?

Щоб встановити мережеву систему живлення, необхідно залучити електрика з відповідним сертифікатом.

Підключіть дроти критичного обладнання від вашої основної електричної коробки до допоміжної панелі BLUETTI (додаткова опція), потім підключіть AC300 до допоміжної панелі.

16. ДЕКЛАРАЦІЯ

- Деякі зміни, включно додаток, а саме зовнішній вигляд або технічні характеристики, можуть бути змінені через зовнішній матеріал або вдосконалення апаратного забезпечення виробу.

- BLUETTI не несе відповідальності за будь-яку шкоду, спричинену форс-мажорними обставинами, такими як пожежі, тайфуни, повені, землетруси або навмисною недбалістю, неправильним використанням або іншими ненормальними умовами використання користувачем.

- За використання нестандартних перехідників і аксесуарів компенсація збитків не надається.

- BLUETTI не несе всієї відповідальності, якщо пошкодження спричинено неправильним використанням виробу згідно з інструкцією з експлуатації.

- AC300 не підходить для використання на відповідному обладнанні або апаратах, що включають:

Особиста безпека, такі як пристрої атомної енергії, аерокосмічні пристрої або будь-яке обладнання чи апарати, які вимагають надзвичайно надійних джерел живлення. Ми не несемо відповідальності за нещасні випадки, пожежі, неправомірні чи недбалі дії, що спричинені таким обладнанням чи апаратами, які призводять до пошкодження.

17. ПОПЕРЕДЖЕННЯ ФКЗ

Цей пристрій відповідає частині 15 Правил Федеральної комісії зв'язку.

Експлуатація виробу здійснюється за таких умов:

(1) цей пристрій не може створювати шкідливі перешкоди.

(2) цей пристрій повинен приймати будь-які отримані перешкоди, включаючи перешкоди, які можуть спричинити небажану функціональність.

Будь-які зміни або модифікації, прямо не схвалені стороною, відповідальною за відповідність, можуть позбавити користувача права експлуатувати обладнання.

ПРИМІТКА: Це обладнання було перевірено і визнано таким, що відповідає обмеженням для цифрових пристроїв класу В, відповідно до частини 15 Правил Федеральної комісії зв'язку. Ці обмеження призначені для забезпечення належного захисту від шкідливих перешкод у житлових приміщеннях.

Це обладнання генерує і може випромінювати радіочастотну енергію і, якщо встановлено та використовується не відповідно до інструкцій, може спричинити неприйнятні перешкоди, для радіозв'язку.

Однак немає гарантії, що перешкоди не виникнуть під час конкретного встановлення.

Якщо це обладнання створює неприйнятні перешкоди для радіо- або телевізійного прийому, які можна визначити, вимкнувши та увімкнувши обладнання, користувачеві рекомендується спробувати усунути перешкоди одним або кількома з наступних заходів:

-- Переорієнтуйте або перемістіть приймальну антену.

-- Збільште відстань між обладнанням і приймачем.

-- Підключіть обладнання до розетки в ланцюзі, відмінному від тієї, до якої підключений приймач.

-- Зверніться за консультацією до дилера або досвідченого радіо/телетехніка. Заява Федеральної комісії зв'язку про радіаційний вплив.

Це обладнання відповідає обмеженням Федеральної комісії зв'язку щодо впливу радіації, встановленим для неконтрольованого середовища. Це обладнання має встановлюватися та експлуатуватися на відстані не менше 0,65 футів між випромінювачем і вашим тілом.